

卷边机

Feed off the arm

(MB2001D-W3522P-04BX264)

(MB2001D-31016-264/364)

(MB2001D-NL5803GPXP 1/4. 3)

(MB2001D-MH380FU-AC)

(MB2001D-T-8720C)

使用说明书

Instruction Manual

常州智谷机电科技有限公司

CHANGZHOU WISDOM & VALLEY ELECTRICAL TECHNOLOGY CO., LTD

在使用本设备之前请先阅读本使用说明书.

Please read the operation manual of the touch
screen interface before using the device

请将本使用说明书放在便于查阅的地方保管

Please keep this operation manual of touch screen
interface in convenient place for reference

感谢购买 IMB 工业用缝纫机。

在使用此机器之前，请仔细阅读以下的说明，这样可以更好地帮到您了解此机器的相关操作。

这些说明是根据现行的条例明确阐述了正确的工作方法。

Thank you for purchasing this industrial sewing machine from IMB

Before using this automatic unit, please read the following instructions, which will help you to

understand how the machine operates.

These instructions illustrate the correct working methods to comply with current regulations.

在没有得到IMB授权许可的前提下，此说明书的任何部分是不可以被复制或者转录的。说明书的内容可能被修改，而不需预先通知。

No part of this manual may be copied or transcribed without requesting prior authorization from IMB

The contents of this manual may be subject to change without advance notification.

我们将欣然接受各位提出的改进此说明书的任何建议和指示

We are happy to receive suggestions and/or indications on ways we could improve this manual.

本机介绍说明分为三部分，具体请参照《MB2001D-使用说明书》、《MB2001D-零件手册》《MB2001D -直驱单头卷袋口说明书》。

The introduction of this machine is divided into three parts. For details, please refer to 《MB2001D Operation manual》 and 《MB2001D Parts Manual》《MB2001D Touch screen interface operation instructions》.

中文

目录

一、设备基本信息	1
二、设备技术参数	2
三、安全注意事项	3
四、按键功能说明	4
五、操作说明	5
5.1. 操作前准备工作	5
5.2. 操作过程说明	5
六、调试方法	8
6.1 气压调试	8
6.2 送料组张紧一	9
6.3 送料组张紧二	10
6.4 收料组张紧	11
6.5 机头移动组电机张紧	12
七、常见问题及解决方法	13
7.1.缝制工艺常见问题及解决方法	13
八、原理图	14
九、日常保养要求	15
十、知识产品保护声明	16

一、设备基本信息

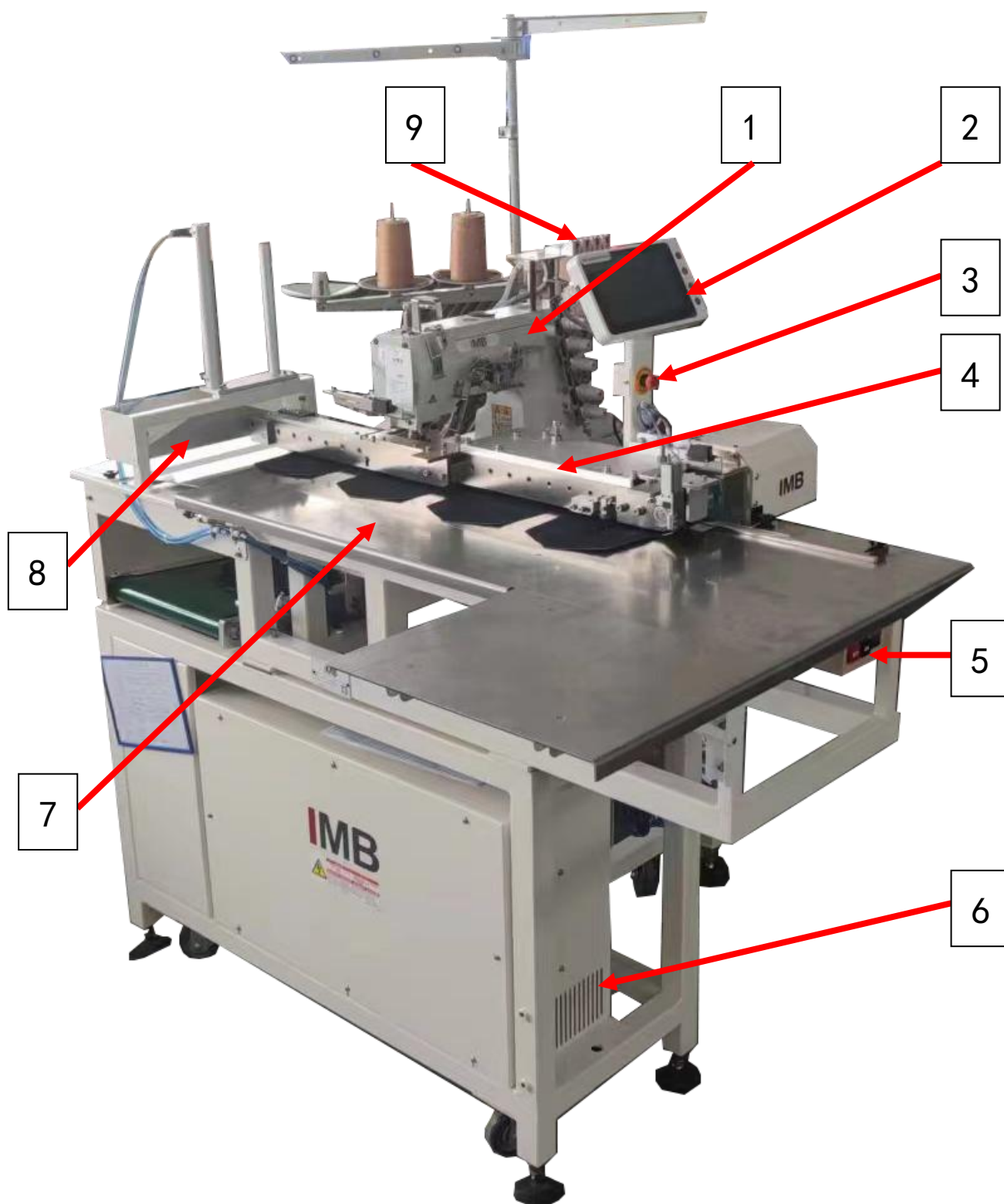



- | | | | | |
|---------|---------|----------|---------|----------|
| 1: 机头; | 2: 触摸屏; | 3: 急停开关; | 4: 送料组; | 5: 电源开关; |
| 6: 电控箱; | 7: 台面; | 8: 收料组; | 9: 断线检测 | |

二、设备技术参数

MB2001D 卷边机		
1	机头配置	飞马: W3522P-04BX264 (最高缝制速度: 4000rpm)
		汇宝: 31016-264/364 (最高缝制速度: 4000rpm)
		森本: NL5803GPXP 1/4. 3 (最高缝制速度: 4000rpm)
		重机: MH380FU-AC (最高缝制速度: 5000rpm)
		兄弟: T-8720C (最高缝制速度: 3000rpm)
2	卷边宽度/mm	7-25
3	工作电压/V	AC220
4	工作气压/Mpa	0.5
5	主轴	AC 伺服马达
6	缝制针距长度/mm	2-5
7	设备尺寸/mm	1350L×1300W×1300H
8	设备重量/kg	330

三、安全注意事项

为了安全地使用自动机的注意事项

 危险	<ol style="list-style-type: none"> 1. 为了防止因触电造成的事故，在接通了电源的状态下，请不要打开马达电气箱的盖子，也不要触摸电气箱内的零件。
 注意	<ol style="list-style-type: none"> 1. 为了防止对人身的伤害，请不要在卸下了皮带护罩、手指防护器等安全装置的状态下运转机器。 2. 为了防止被卷入机器的人身事故，缝纫机运转中，请不要让手指、头发、衣服靠近皮带轮、V型皮带、马达附近，也不要将物品放到上面。 3. 为了防止对人身的伤害，打开电源时或缝纫机运转中，请不要把手指放到机针附近。 4. 为了防止对人身的伤害，缝纫机运转中，请不要把手指放到挑线杆护罩内。 5. 为了防止对人身的伤害更换机线时，请一定关闭电源。 6. 为了防止对人身的伤害，缝纫机上下动作时或返回原来位置时，请一定注意不要夹到手指。 7. 缝纫机运转中，请不要切断电源或切断空气供给源。 8. 为了防止因触电造成的事故，在卸下电源地线的状态下，请不要运转缝纫机。 9. 为了防止因触电和电气零件损坏造成的事故，插拔电源插头时，请一定先关掉电源开关。 10. 为了防止因电气零件损坏造成的事故，打雷时，为了安全请停止作业，并拔掉电源插头。 11. 为了防止因电气零件损坏造成的事故，从寒冷的地方立即移动到温暖的地方等时会发生结露现象，因此请待水滴万全干燥之后再接通电源。 12. 因为本产品属于精密机器，所以操作时请充分注意，不要把水、油溅到机器上面，也不要让机器掉落给与机器冲击。 13. 本机器是A级工业用机器。在家庭环境下使用此机器的话，有可能发生电波干扰的现象。此时，请使用采取适当的措施解决电波干扰问题。

*重要安全信息：

- ✓ 对机器操作不当可能会导致人身伤害，请在操作前仔细阅读本说明并正确操作。
- ✓ 机器正式运行通电前，请先通气。
- ✓ 严禁在通电状态下打开电控箱或触摸屏内部零件。
- ✓ 本机器需要在接受培训后或专人指导下使用，以确保使用者的人身安全。

四、按键功能说明

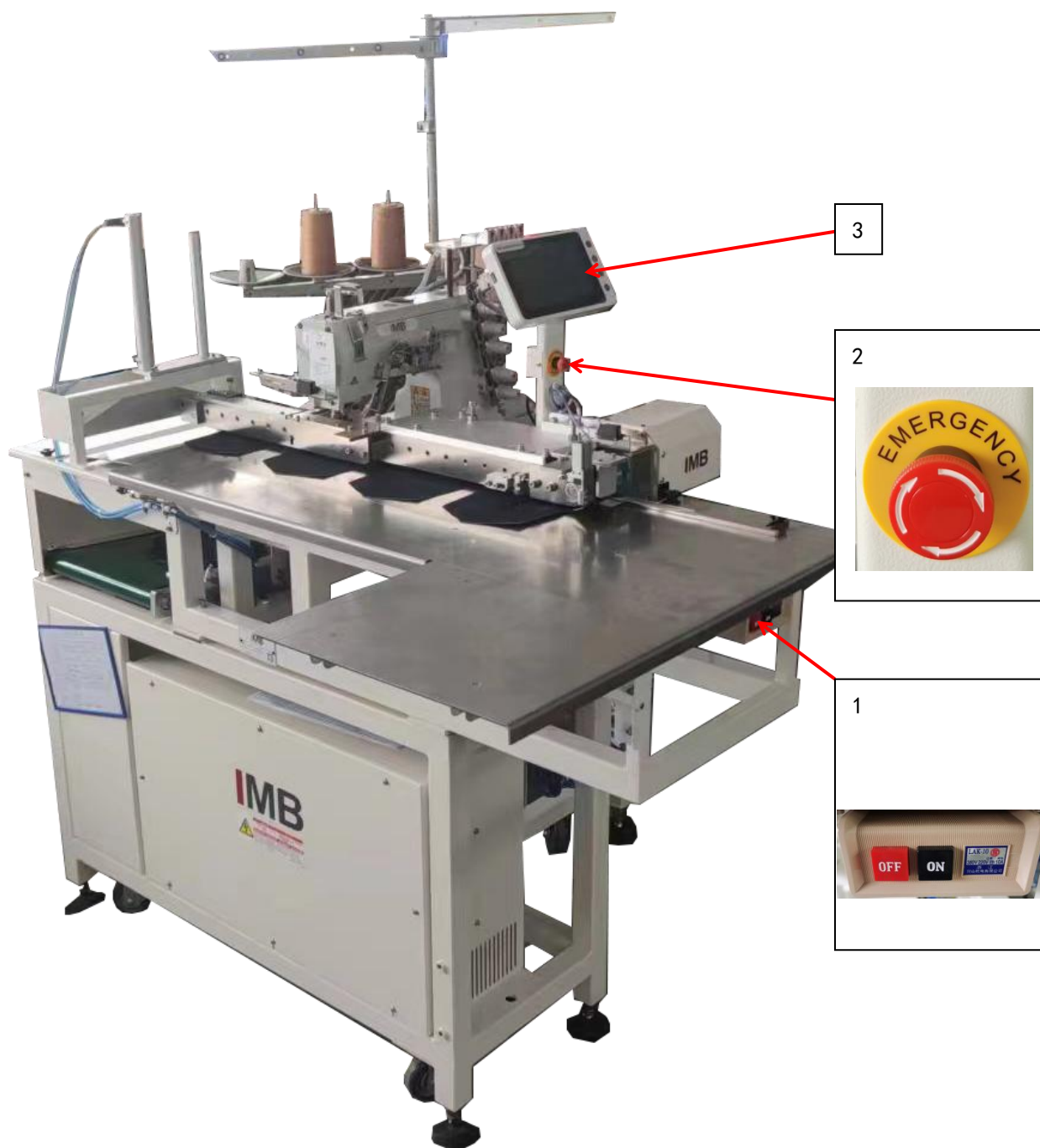

- (1)：电源开关
 按下"ON"，设备通电、通气。
 按下"OFF"，设备停电、停气。
- (2)：急停开关
 按下急停按钮，设备瞬间停止。
 右旋急停按钮，取消急停。
- (3)：触摸屏
 参见《直驱单头卷袋口机说明书》

五、操作说明

5.1. 操作前准备工作

- ✓ 操作人员检查时机头需处于停止状态
- ✓ 检查车缝线是否已经正确穿好
- ✓ 检查机针是否已经安装完成
- ✓ 清理机器台面上的杂物，确保机器运行过程中不会有杂物阻碍运行
- ✓ 检查气压表压力，使其符合机器使用要求
- ✓ 检查拉筒是否已经正确安装完成

5.2. 操作过程说明

5.2.1 启动设备

按下“ON”，设备通电开机。



5.2.2 开机画面

此界面可以选择使用“中文”或者“英文”操作界面



5.2.3 操作界面

点击“中文”进入操作界面，如下图：

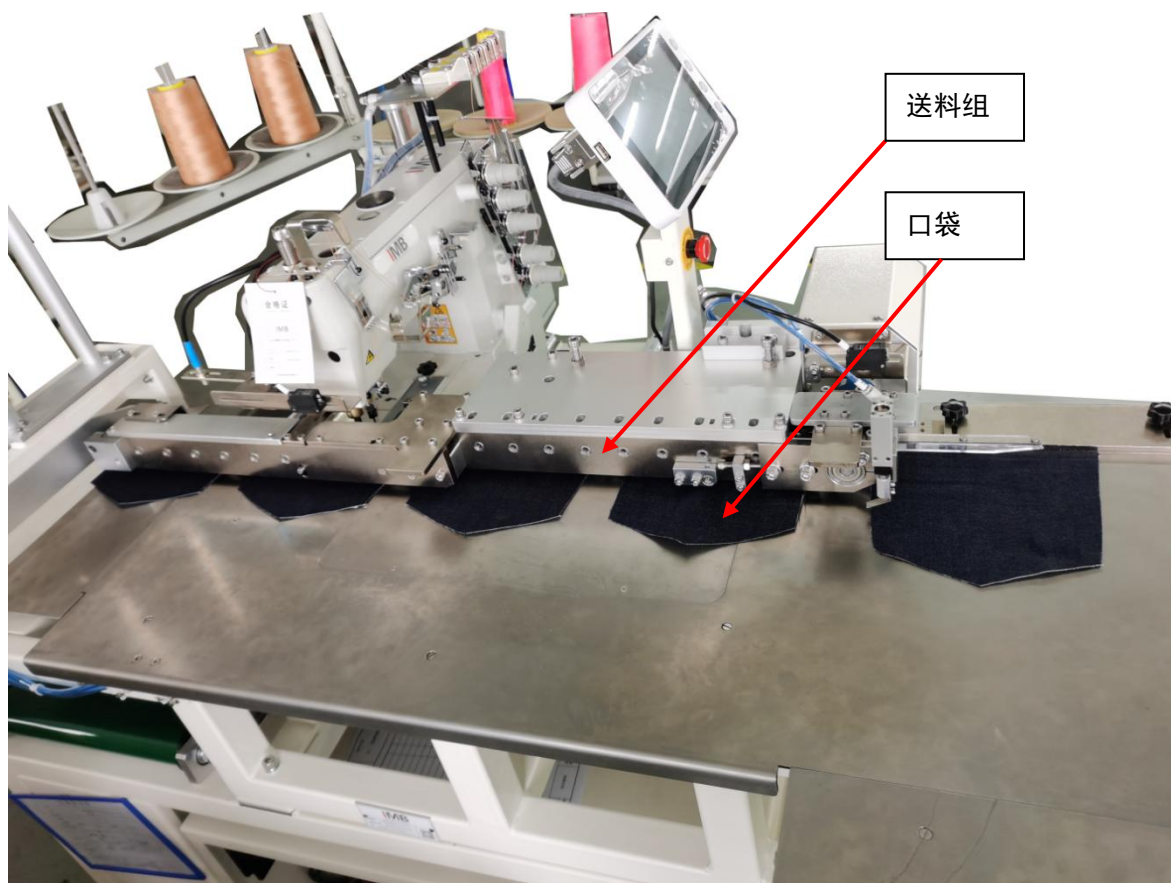

第一步：按“复位”

第二步：若送料组下没有压满口袋，就按“手动预送料”

若送料组下已压满口袋，就按“自动缝纫”

5.2.4 布料摆放

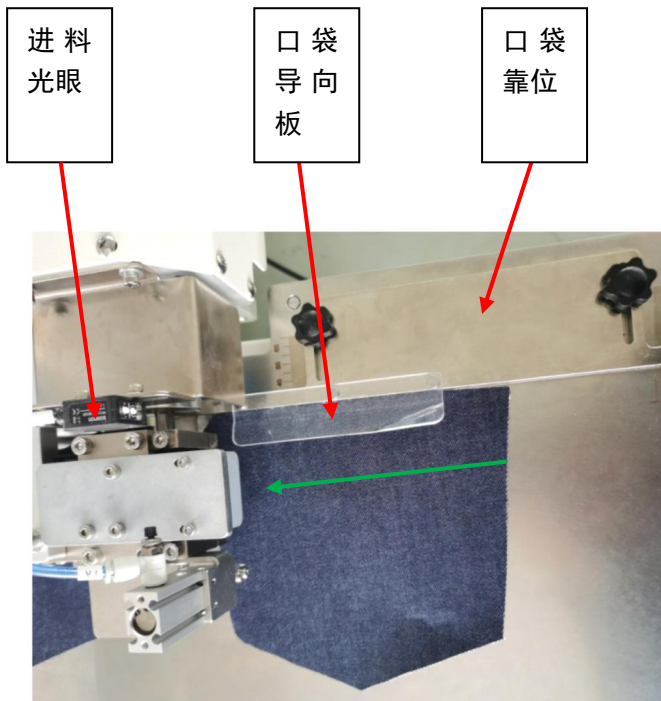

- 1、将口袋放在台上，需卷边的那一边与口袋靠位平行
- 2、将口袋向靠位移动，确保口袋在导向板下方并且与靠位自然紧贴
- 3、沿绿色箭头方向推送口袋，并在此过程中依然确保口袋与靠位自然紧贴
- 4、当进料光眼感应到口袋时送料机构就会开始工作将口袋向前送
- 5、重复 1 至 4 动作

5.2.5 关机



操作完毕，按下“OFF”，设备关机。

六、调试方法

6.1 气压调试



此气压阀是控制送料组的，出厂设置 0.05MPa



其余气控元件由此气压表控制，出厂设置 0.5 MPa

6.2 口袋靠位调整

第一步：将试做的口袋拆开检查是否 OK，若有偏差可计算出偏差值。

第二步：松开手旋螺丝

第三步：根据参照刻线和偏差值调整口袋靠位

第四步：拧紧手旋螺丝

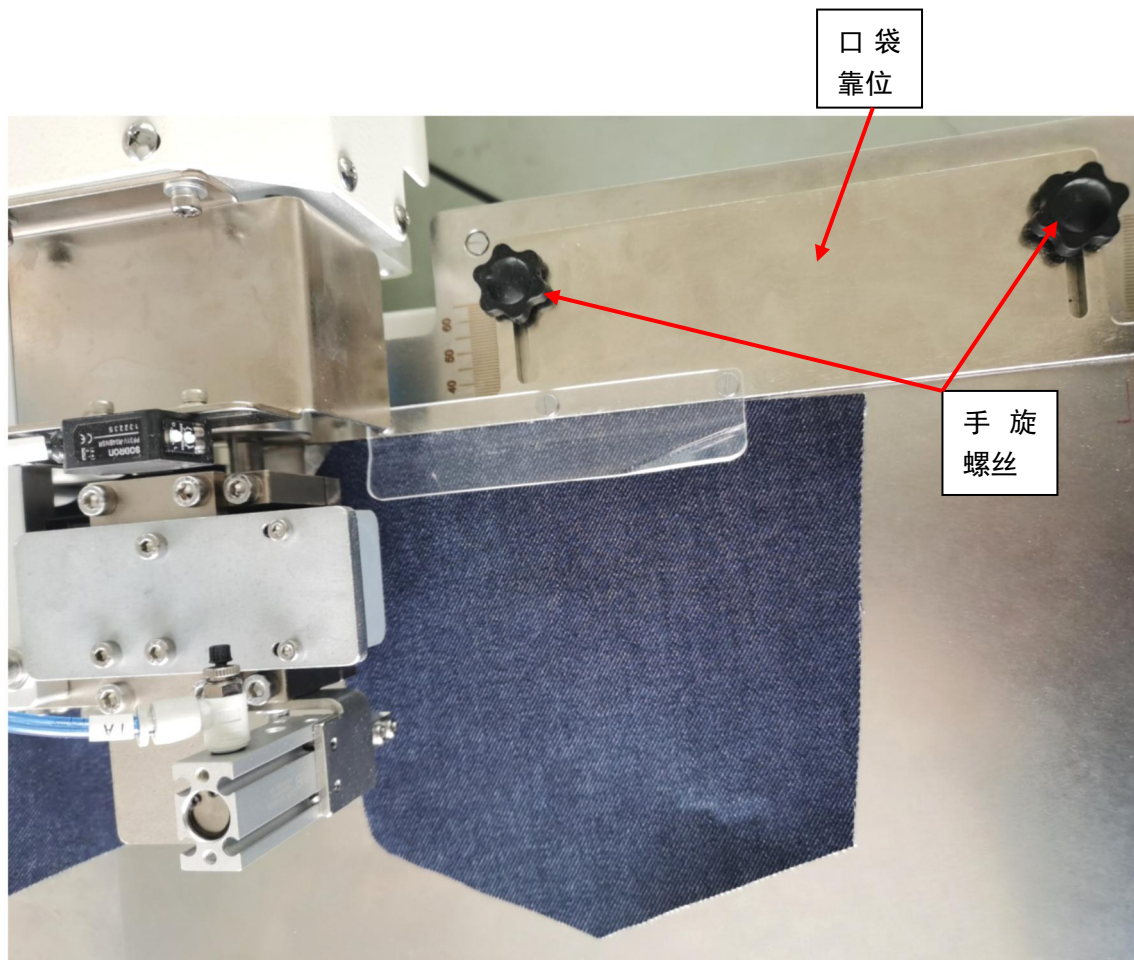

6.3 送料组张紧一

第一步：松开锁紧螺丝

第二步：拧紧支紧螺丝

第三步：拧紧锁紧螺丝

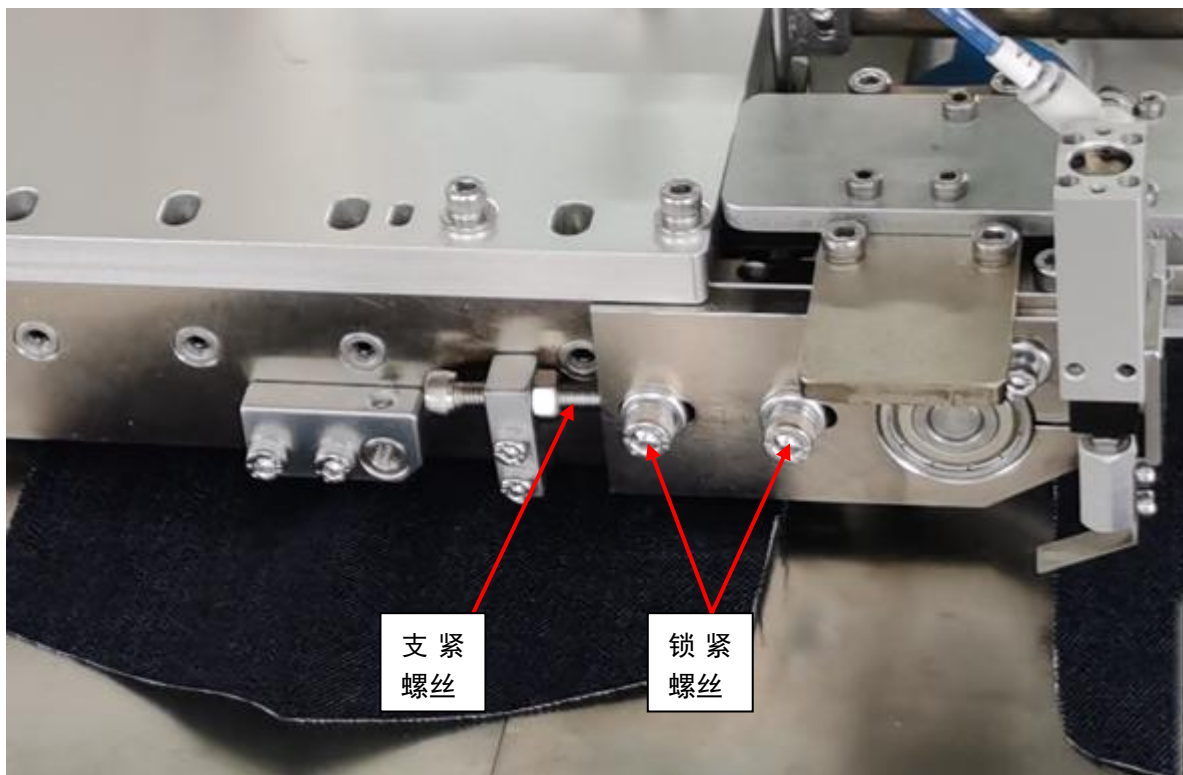

6.4 送料组张紧二

第一步：松开锁紧螺丝

第二步：取来 M5×30 螺丝 1 件做为支紧螺丝，拧紧支紧螺丝

第三步：拧紧锁紧螺丝

第四步：拆下支紧螺丝

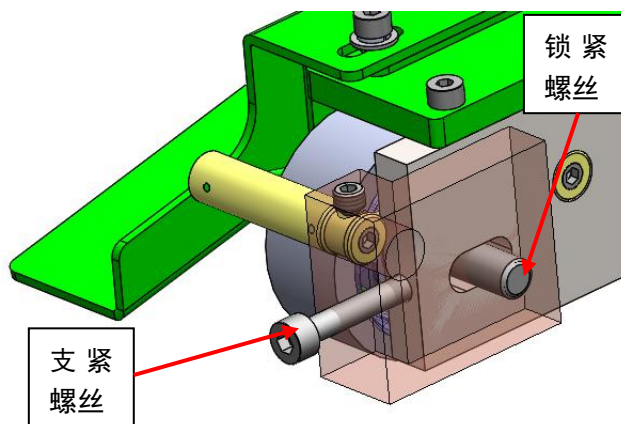
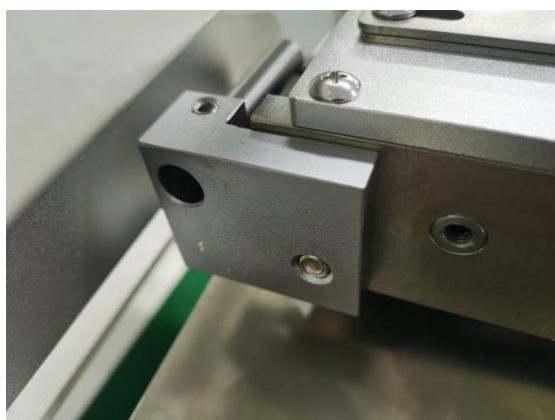

6.5 收料组张紧

第一步：松开锁紧螺丝（左右共六只）

第二步：拧紧支紧螺丝（左右共二只）

第三步：拧紧锁紧螺丝

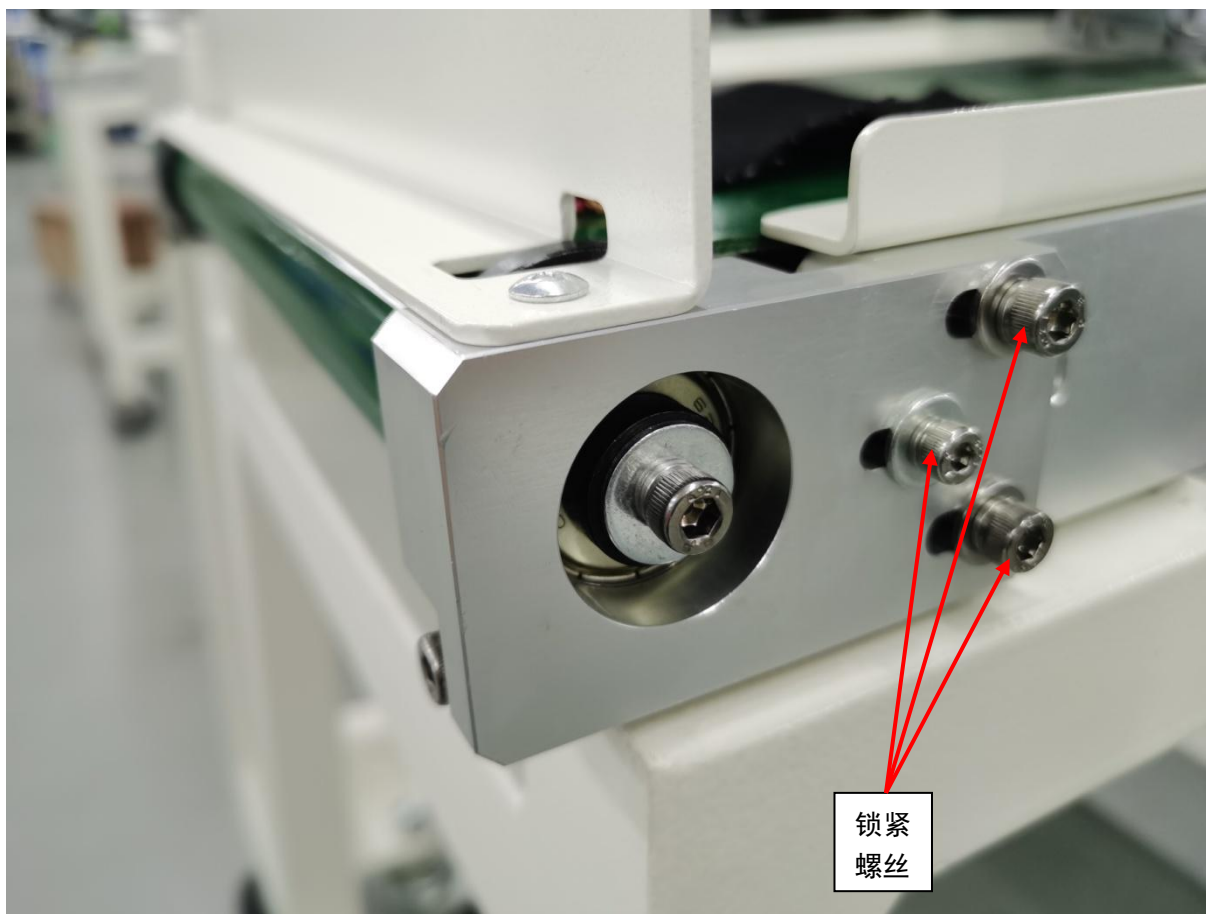
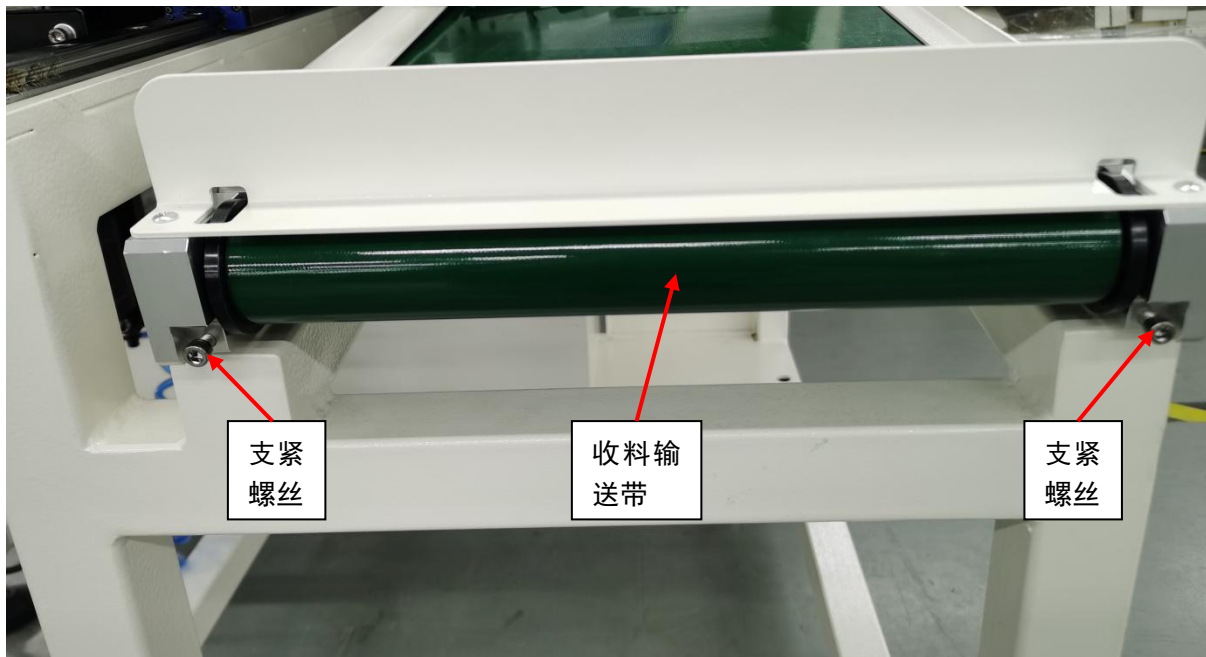

6.6 机头移动组电机张紧

第一步：松开锁紧螺丝（共三只）

第二步：利用电机自重向下张紧

第三步：拧紧锁紧螺丝

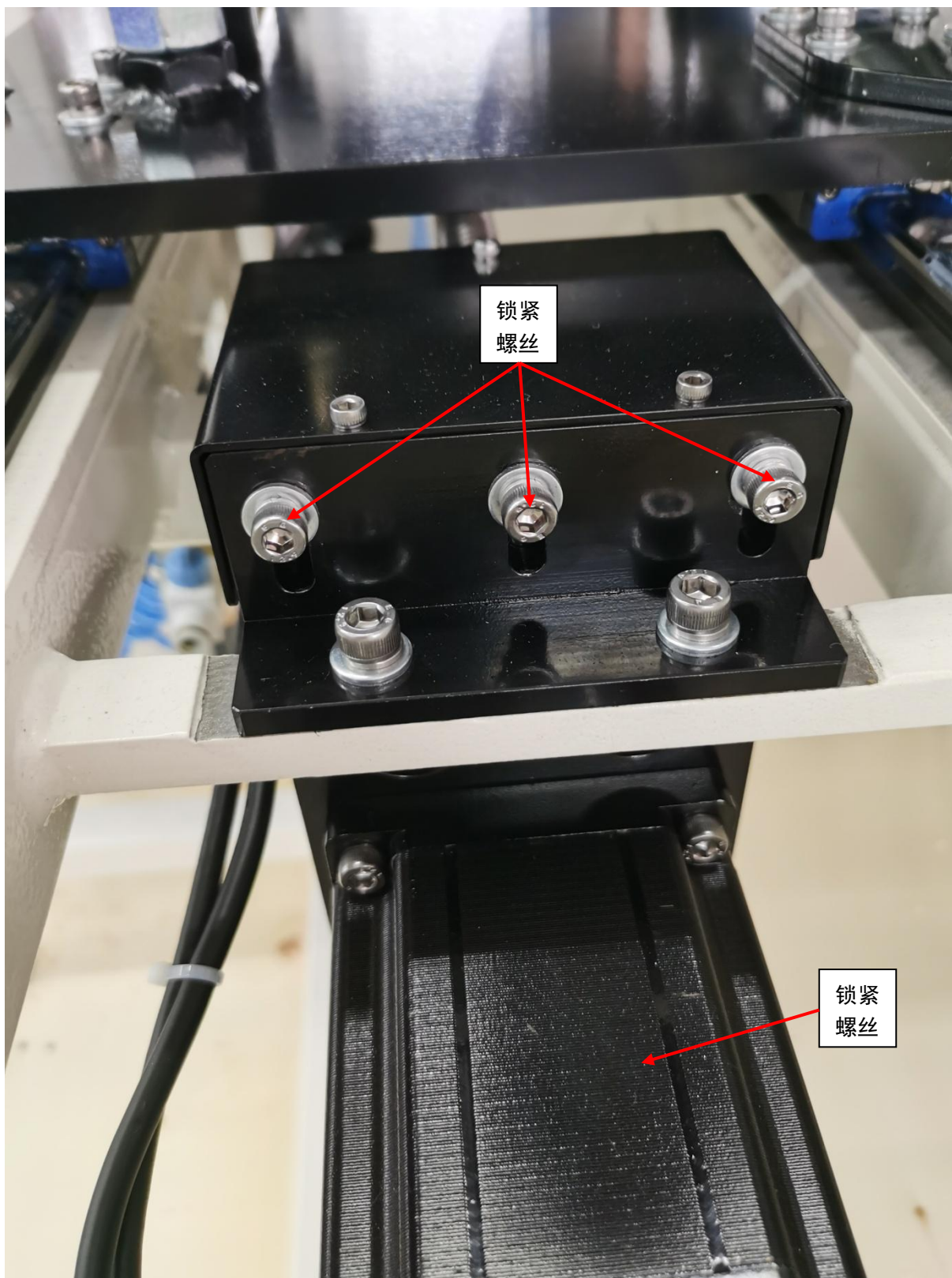

七、常见问题及解决方法

7.1.缝制工艺常见问题及解决方法

现象	原因分析	解决措施
断线/跳线	1. 压脚压力过小； 2. 机针损坏； 3. 弯针与机针的位置不正确。	1. 调整压脚压力； 2. 更换机针； 3. 调整弯针与机针位置。
剪线不良	切刀磨损	1. 修磨定刀 2. 更换定刀/动刀
止口大小不良	拉筒位置不合适	调整拉筒位置

八、原理图

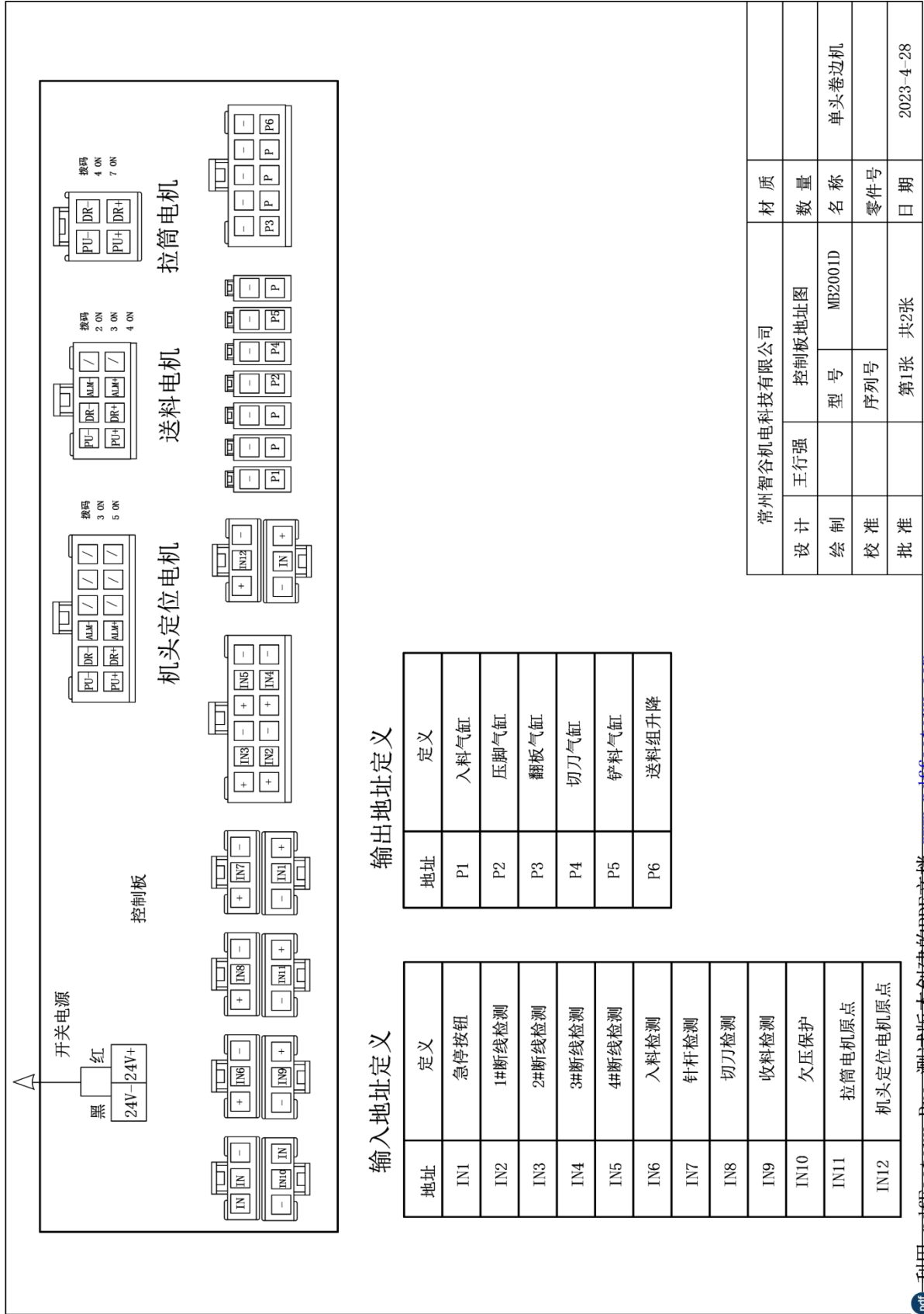

九、日常保养要求

10.1. 设备保养清单及要求详见下表

10.2. 其他更多关于机头的保养要求请参照机头说明书

序号	项目	时间				要点描述
		每天	每周	每月	半年	
1	清理灰尘	√				清除设备表面及零部件灰尘
2	清理油污		√			清理台板、针板、梭芯油污
3	清理集尘袋	√				清理集尘袋垃圾
4	气管接口			√		气管接口紧密，不漏气
5	机头油量			√		机头油量不低于警戒线
6	电控箱				√	散热风扇运转正常，及时清理灰尘

十、知识产品保护声明

MB2001D 卷边机是常州智谷机电科技有限公司独立自主完成的设计成果。该成果知识产权属于常州智谷机电科技有限公司，受国家知识产权相关法律法规的保护。未经权利人书面许可，不得实施该成果的专利技术，不得复制、销售或通过信息网络传播和该成果有关的信息。任何违法侵权行为，常州智谷机电科技有限公司将依法追究其法律责任。